

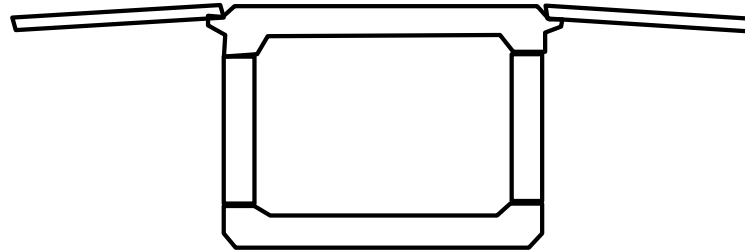





## WD-101a JEZDNIA LEWA

ANTYKOROZJA			
IZOLACJA			



### LEGENDA:

-  ROBOTY W TOKU W BIEŻĄCYM OKRESIE
-  ROBOTY WYKONANE W BIEŻĄCYM OKRESIE
-  ROBOTY WYKONANE DO BIEŻĄCEGO OKRESU

## WD-101a JEZDNIA PRAWA

ANTYKOROZJA			
IZOLACJA			

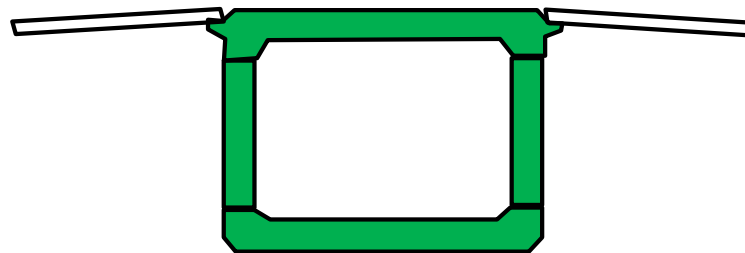





# WD-106

ANTYKOROZJA									
BARIERY									
NAWIERZCHNIA									
ASFALT TWARDOLANY									
KAPY CHODNIKOWE									
KRAWĘŻNIKI									
IZOLACJA ARKUSZOWA									

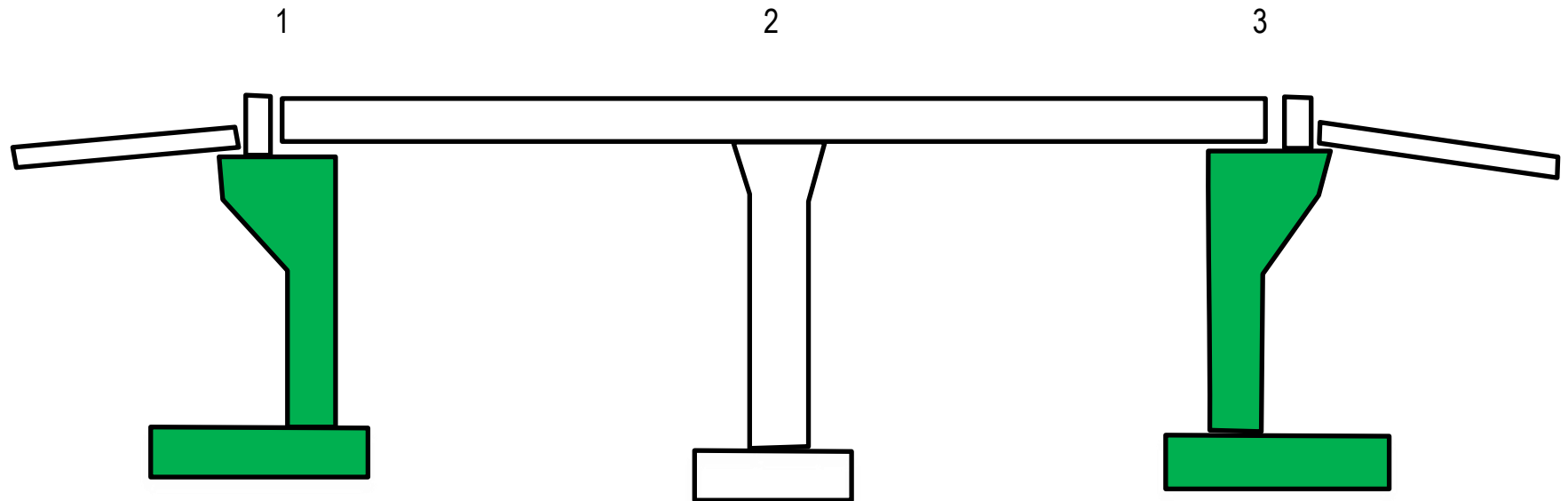

## LEGENDA:

- ROBOTY WYKONANE W BIEŻĄCYM OKRESIE
- ROBOTY WYKONANE DO BIEŻĄCEGO OKRESU
- ROBOTY W TOKU W BIEŻĄCYM OKRESIE



### WD-108 Jezdnia Lewa

ANTYKOROZJA							
BARIERY							
NAWIERZCHNIA							
ASFALT TWARDOLANY							
KAPY CHODNIKOWE							
KRAWĘŻNIKI							
IZOLACJA ARKUSZOWA							



LEGENDA:

- ROBOTY WYKONANE W BIEŻĄCYM OKRESIE
- ROBOTY WYKONANE DO BIEŻĄCEGO OKRESU
- ROBOTY W TOKU W BIEŻĄCYM OKRESIE

### WD-108 Jezdnia Prawa

ANTYKOROZJA							
BARIERY							
NAWIERZCHNIA							
ASFALT TWARDOLANY							
KAPY CHODNIKOWE							
KRAWĘŻNIKI							
IZOLACJA ARKUSZOWA							



LEGENDA:

- ROBOTY WYKONANE W BIEŻĄCYM OKRESIE
- ROBOTY WYKONANE DO BIEŻĄCEGO OKRESU
- ROBOTY W TOKU W BIEŻĄCYM OKRESIE

### WD-109 JEZDZIA LEWA

ANTYKOROZJA																				
BARIERY																				
NAWIERZCHNIA																				
ASFALT TWARDOLANY																				
KAPY CHODNIKOWE																				
KRAWĘŻNIKI																				
IZOLACJA ARKUSZOWA																				

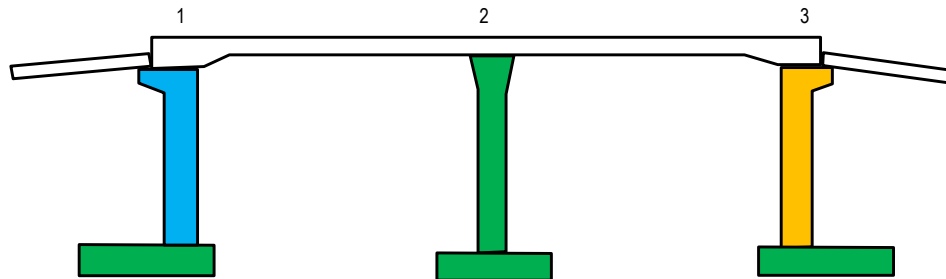

LEGENDA:

- ROBOTY WYKONANE W BIEŻĄCYM OKRESIE
- ROBOTY WYKONANE DO BIEŻĄCEGO OKRESU
- ROBOTY W TOKU W BIEŻĄCYM OKRESIE

### WD-109 JEZDZIA PRAWA

ANTYKOROZJA																				
BARIERY																				
NAWIERZCHNIA																				
ASFALT TWARDOLANY																				
KAPY CHODNIKOWE																				
KRAWĘŻNIKI																				
IZOLACJA ARKUSZOWA																				

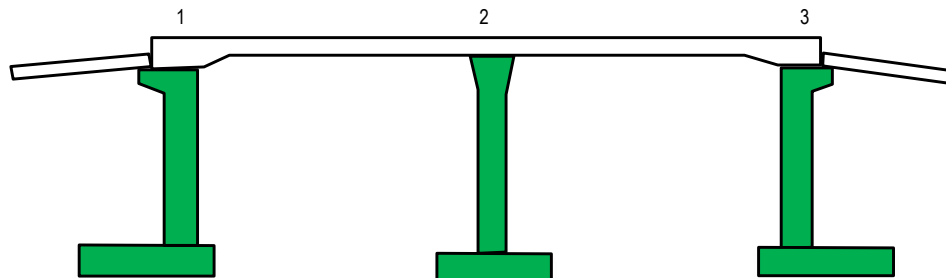



# WD-110

ANTYKOROZJA												
BARIERY												
NAWIERZCHNIA												
ASFALT TWARDOLANY												
KAPY CHODNIKOWE												
KRAWĘŻNIKI												
IZOLACJA ARKUSZOWA												

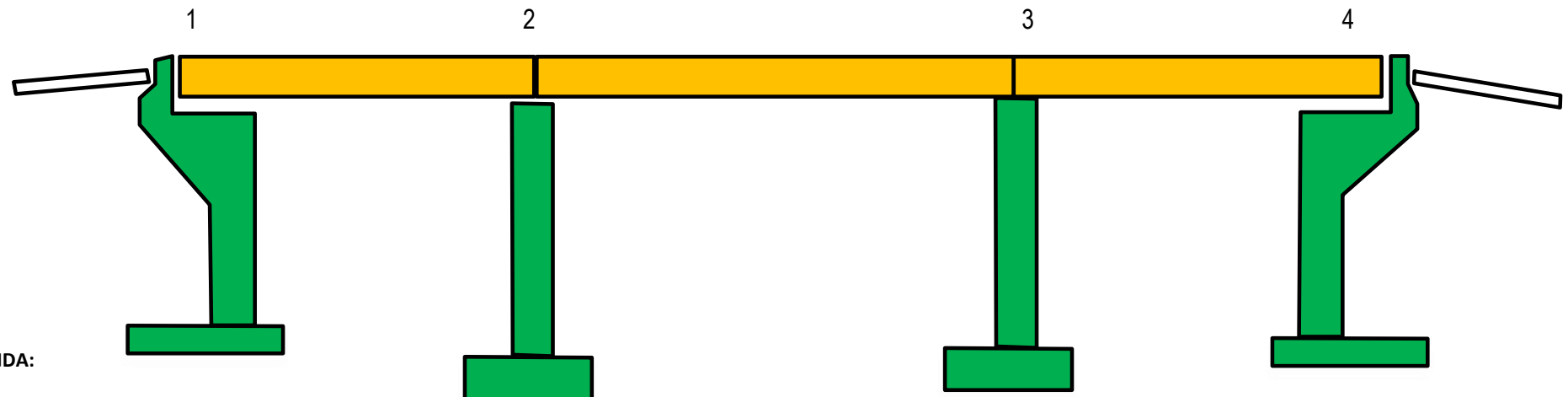

**LEGENDA:**

- ROBOTY WYKONANE W BIEŻĄCYM OKRESIE
- ROBOTY WYKONANE DO BIEŻĄCEGO OKRESU
- ROBOTY W TOKU W BIEŻĄCYM OKRESIE

### WD-111 JEZDNIA LEWA

ANTYKOROZJA							
BARIERY							
NAWIERZCHNIA							
ASFALT TWARDOLANY							
KAPY CHODNIKOWE							
KRAWĘŻNIKI							
IZOLACJA ARKUSZOWA							

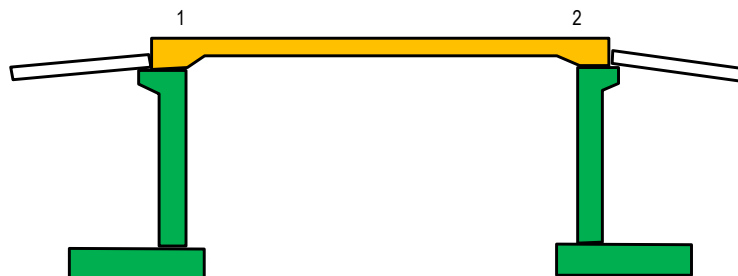

LEGENDA:

- ROBOTY W TOKU W BIEŻĄCYM OKRESIE
- ROBOTY WYKONANE W BIEŻĄCYM OKRESIE
- ROBOTY WYKONANE DO BIEŻĄCEGO OKRESU

### WD-111 JEZDNIA PRAWA

ANTYKOROZJA							
BARIERY							
NAWIERZCHNIA							
ASFALT TWARDOLANY							
KAPY CHODNIKOWE							
KRAWĘŻNIKI							
IZOLACJA ARKUSZOWA							

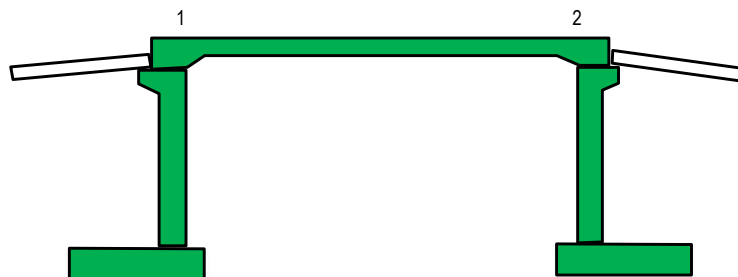



### WD-113 JEZDNIA LEWA

ANTYKOROZJA																			
BARIERY																			
NAWIERZCHNIA																			
ASFALT TWARDOLANY																			
KAPY CHODNIKOWE																			
KRAWĘŻNIKI																			
IZOLACJA ARKUSZOWA																			

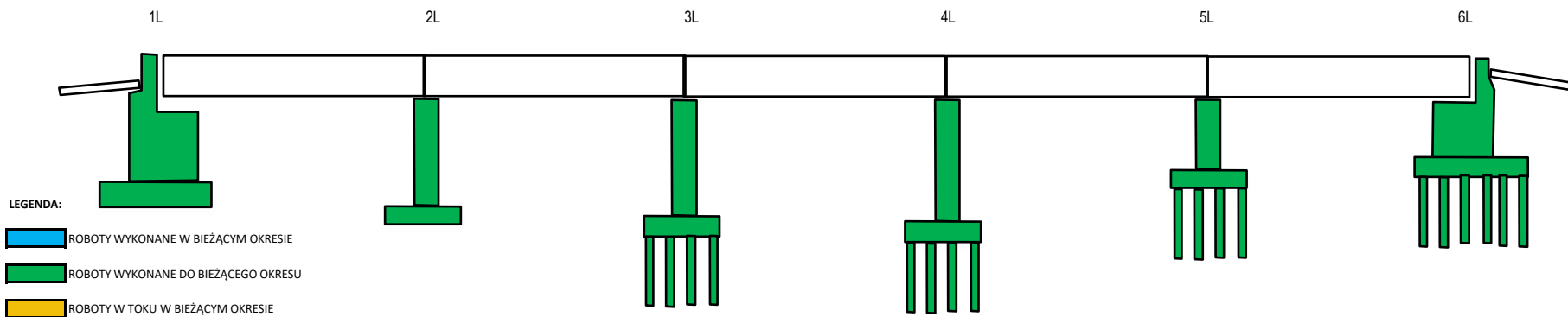

### WD-113 JEZDNIA PRAWA

ANTYKOROZJA																			
BARIERY																			
NAWIERZCHNIA																			
ASFALT TWARDOLANY																			
KAPY CHODNIKOWE																			
KRAWĘŻNIKI																			
IZOLACJA ARKUSZOWA																			

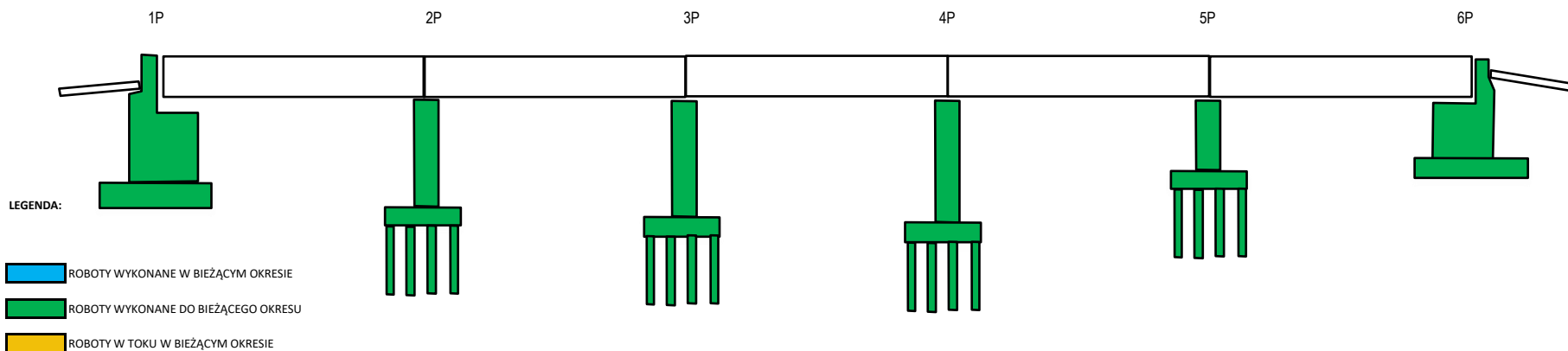







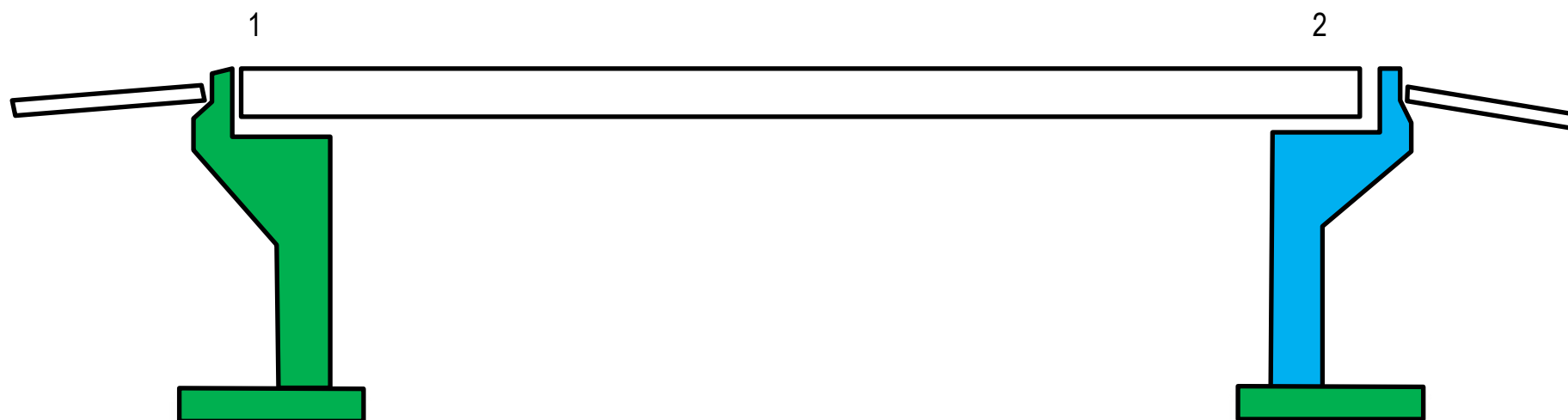

# WD-114

ANTYKOROZJA										
BARIERY										
NAWIERZCHNIA										
ASFALT TWARDOLANY										
KAPY CHODNIKOWE										
KRAWĘŻNIKI										
IZOLACJA ARKUSZOWA										



## LEGENDA:

-  ROBOTY WYKONANE W BIEŻĄCYM OKRESIE
-  ROBOTY WYKONANE DO BIEŻĄCEGO OKRESU
-  ROBOTY W TOKU W BIEŻĄCYM OKRESIE

### WD-115 strona prawa

ANTYKOROZJA							
BARIERY							
NAWIERZCHNIA							
ASFALT TWARDOLANY							
KAPY CHODNIKOWE							
KRAWĘŻNIKI							
IZOLACJA ARKUSZOWA							

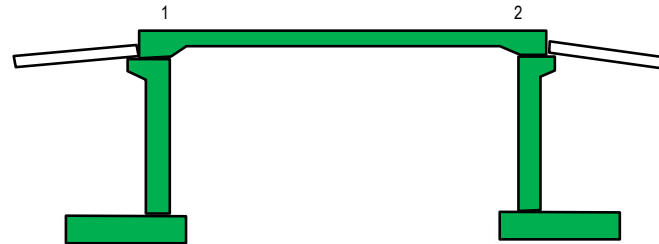

**LEGENDA:**

- ROBOTY WYKONANE W BIEŻĄCYM OKRESIE
- ROBOTY WYKONANE DO BIEŻĄCEGO OKRESU
- ROBOTY W TOKU W BIEŻĄCYM OKRESIE

### WD-115 strona lewa

ANTYKOROZJA							
BARIERY							
NAWIERZCHNIA							
ASFALT TWARDOLANY							
KAPY CHODNIKOWE							
KRAWĘŻNIKI							
IZOLACJA ARKUSZOWA							

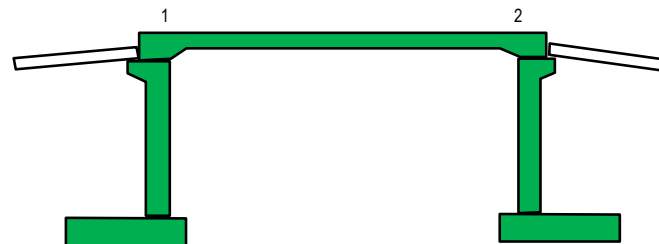

**LEGENDA:**

- ROBOTY WYKONANE W BIEŻĄCYM OKRESIE
- ROBOTY WYKONANE DO BIEŻĄCEGO OKRESU
- ROBOTY W TOKU W BIEŻĄCYM OKRESIE



### WD-116 JEZDNIA LEWA

ANTYKOROZJA									
BARIERY									
NAWIERZCHNIA									
ASFALT TWARDOLANY									
KAPY CHODNIKOWE									
KRAWĘŻNIKI									
IZOLACJA ARKUSZOWA									

1L

2L

3L

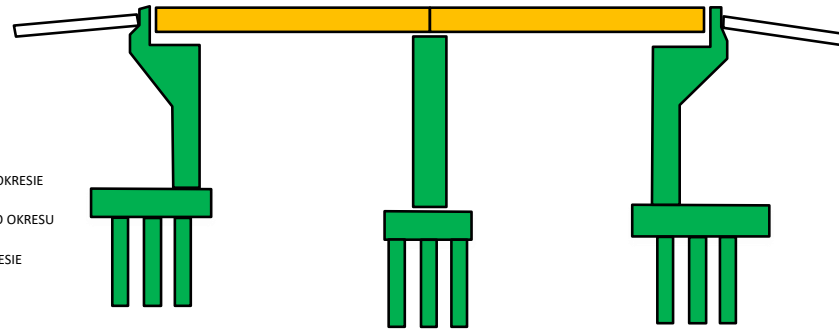

**LEGENDA:**

- ROBOTY W TOKU W BIEŻĄCYM OKRESIE
- ROBOTY WYKONANE DO BIEŻĄCEGO OKRESU
- ROBOTY WYKONANE W BIEŻĄCYM OKRESIE

### WD-116 JEZDNIA PRAWA

ANTYKOROZJA									
BARIERY									
NAWIERZCHNIA									
ASFALT TWARDOLANY									
KAPY CHODNIKOWE									
KRAWĘŻNIKI									
IZOLACJA ARKUSZOWA									

1P

2P

3P

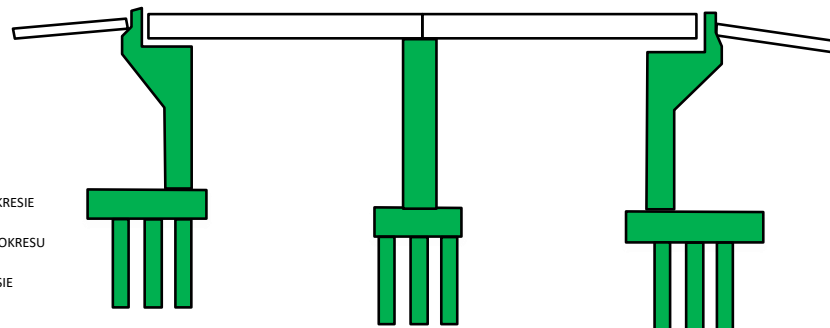

**LEGENDA:**

- ROBOTY W TOKU W BIEŻĄCYM OKRESIE
- ROBOTY WYKONANE DO BIEŻĄCEGO OKRESU
- ROBOTY WYKONANE W BIEŻĄCYM OKRESIE



### WD-118 JEZDNIA LEWA

ANTYKOROZJA							
BARIERY							
NAWIERZCHNIA							
ASFALT TWARDOLANY							
KAPY CHODNIKOWE							
KRAWĘŻNIKI							
IZOLACJA ARKUSZOWA							



**LEGENDA:**

- ROBOTY WYKONANE W BIEŻĄCYM OKRESIE
- ROBOTY WYKONANE DO BIEŻĄCEGO OKRESU
- ROBOTY W TOKU W BIEŻĄCYM OKRESIE

### WD-118 JEZDNIA PRAWA

ANTYKOROZJA							
BARIERY							
NAWIERZCHNIA							
ASFALT TWARDOLANY							
KAPY CHODNIKOWE							
KRAWĘŻNIKI							
IZOLACJA ARKUSZOWA							





WD-120 strona lewa

ANTYKOROZJA							
BARIERY							
NAWIERZCHNIA							
ASFALT TWARDOLANY							
KAPY CHODNIKOWE							
KRAWĘŻNIKI							
IZOLACJA ARKUSZOWA							

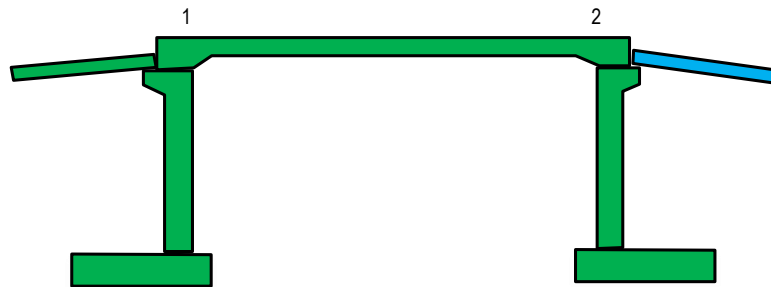

WD-120 strona prawa

ANTYKOROZJA							
BARIERY							
NAWIERZCHNIA							
ASFALT TWARDOLANY							
KAPY CHODNIKOWE							
KRAWĘŻNIKI							
IZOLACJA ARKUSZOWA							

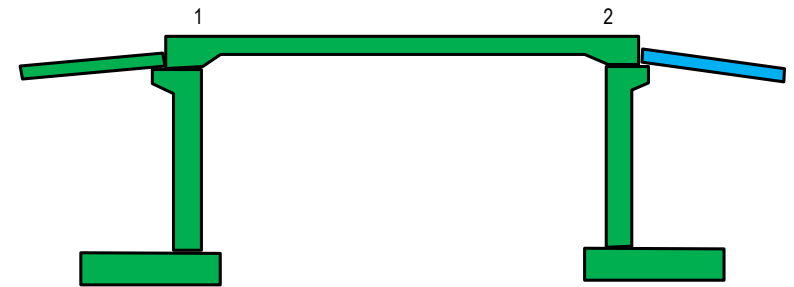

LEGENDA:

- ROBOTY WYKONANE W BIEŻĄCYM OKRESIE
- ROBOTY WYKONANE DO BIEŻĄCEGO OKRESU
- ROBOTY W TOKU W BIEŻĄCYM OKRESIE





### WD-122A

ANTYKOROZJA																			
BARIERY																			
NAWIERZCHNIA																			
ASFALT TWARDOLANY																			
KAPY CHODNIKOWE																			
KRAWĘŻNIKI																			
IZOLACJA ARKUSZOWA																			

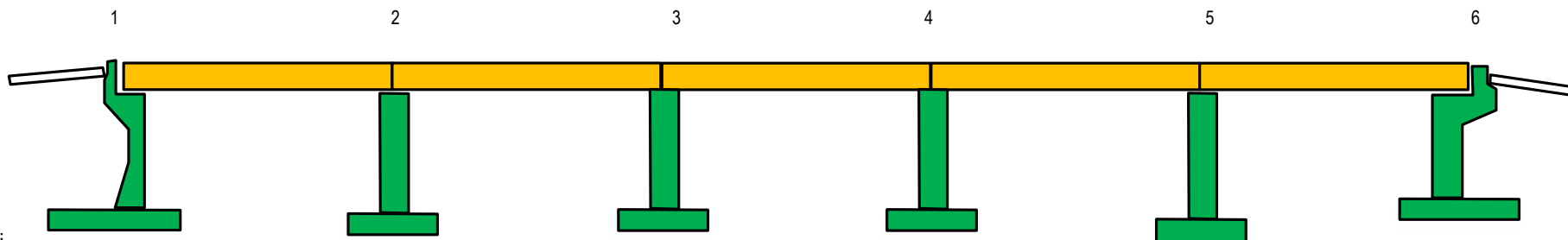

**LEGENDA:**

- ROBOTY W TOKU W BIEŻĄCYM OKRESIE
- ROBOTY WYKONANE DO BIEŻĄCEGO OKRESU
- ROBOTY WYKONANE W BIEŻĄCYM OKRESIE



### WD-122B

ANTYKOROZJA																			
BARIERY																			
NAWIERZCHNIA																			
ASFALT TWARDOLANY																			
KAPY CHODNIKOWE																			
KRAWĘŻNIKI																			
IZOLACJA ARKUSZOWA																			

1

2

3

4

5

6



**LEGENDA:**

 ROBOTY WYKONANE W BIEŻĄCYM OKRESIE

 ROBOTY WYKONANE DO BIEŻĄCEGO OKRESU

 ROBOTY W TOKU W BIEŻĄCYM OKRESIE

